

## PŘEVODOVKY - řada 4000

### Třívývodové úhlové převodovky

#### Typ 4002

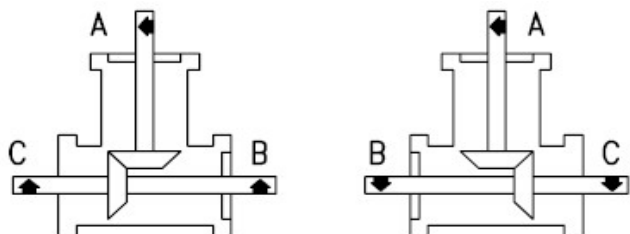

D. 1/2

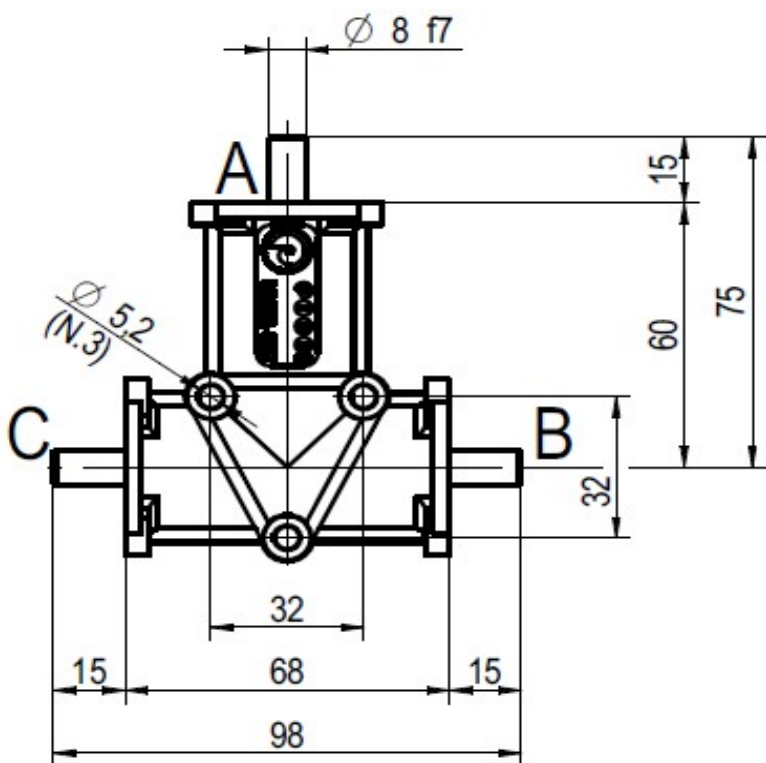
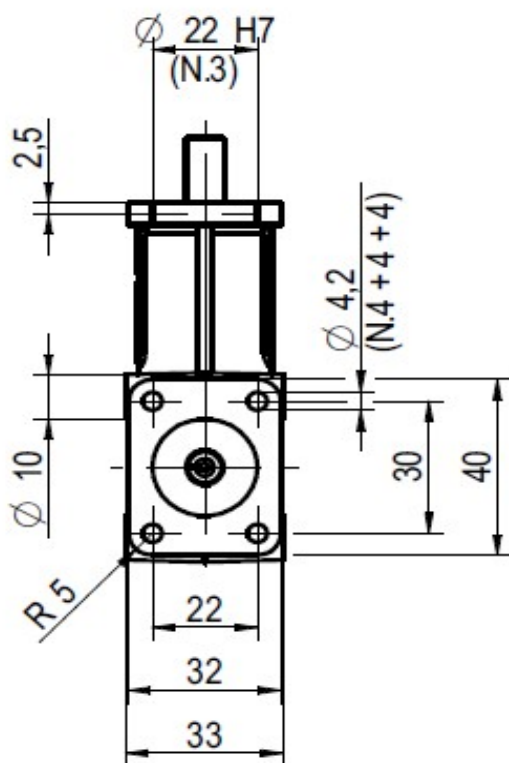
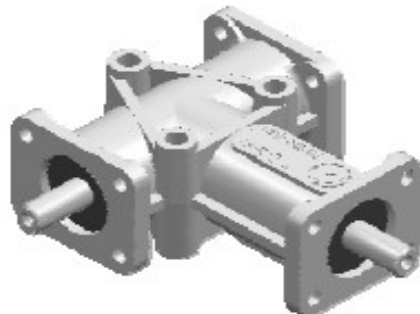

Hmotnost: 0,3 kg

Převodový poměr	Dispozice	Označení
1 : 1	1/2	4002 R 1 : 1 D1/2
1 : 2	1/2	4002 R 1 : 2 D1/2