

KRYCÍ MANŽETY

Měchové manžety

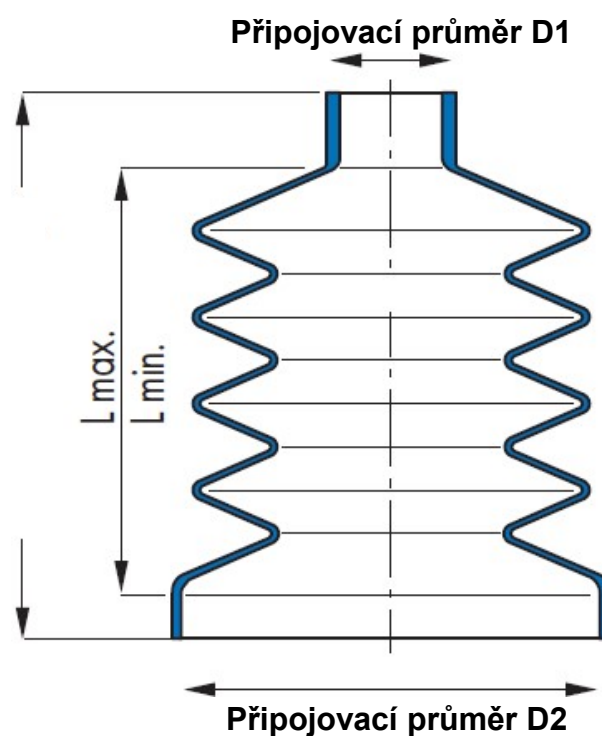

Volná
délka



Měchové manžety (prachovky) se používají jako ochranný typ těsnění, které chrání příslušný strojní díl před mechanickými nečistotami a klimatickým vlivům okolního prostředí.

Podle druhu použití se vyrábějí v mnoha tvarových i rozměrových modifikacích - ukázky některých typů jsou uvedeny níže, ostatní typy - formou poptávky.

Materiál manžet - standardně NBR nebo CR (chlorbutadienová pryž), jiné materiály na vyžádání.

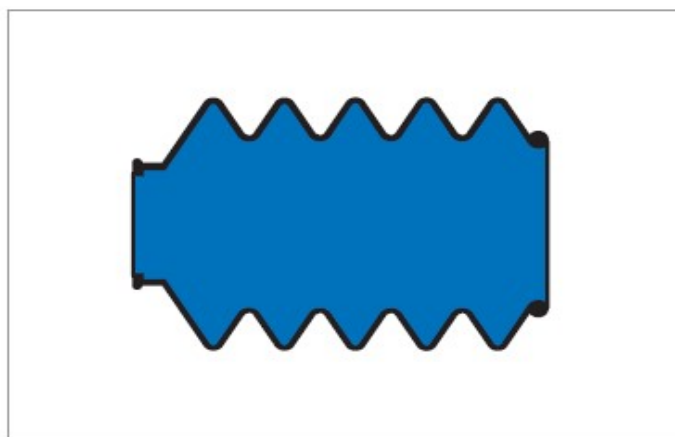

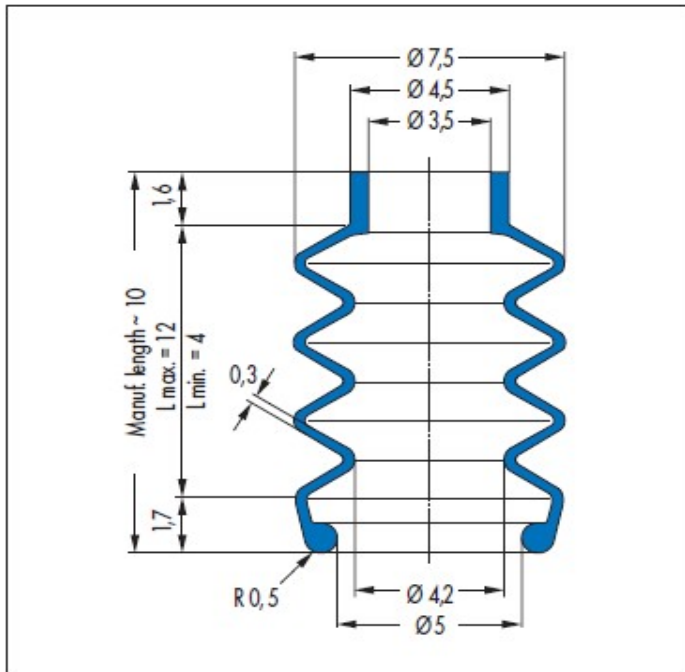
KRYCÍ MANŽETY**Měchové manžety****V6 - 01109**

Art.No. 5417

V6 - 00111

Art.No. 434031

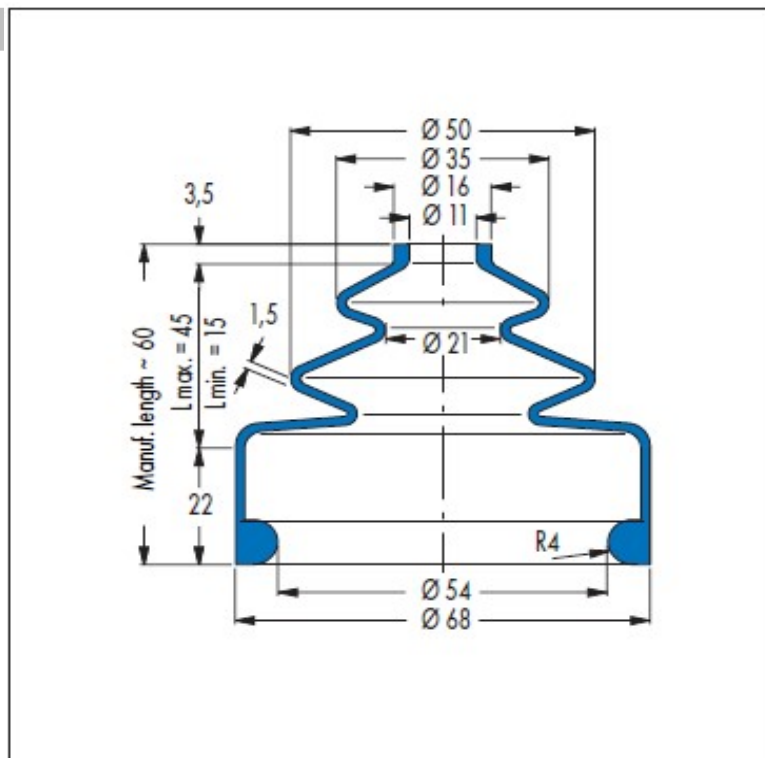

KRYCÍ MANŽETY

Měchové manžety

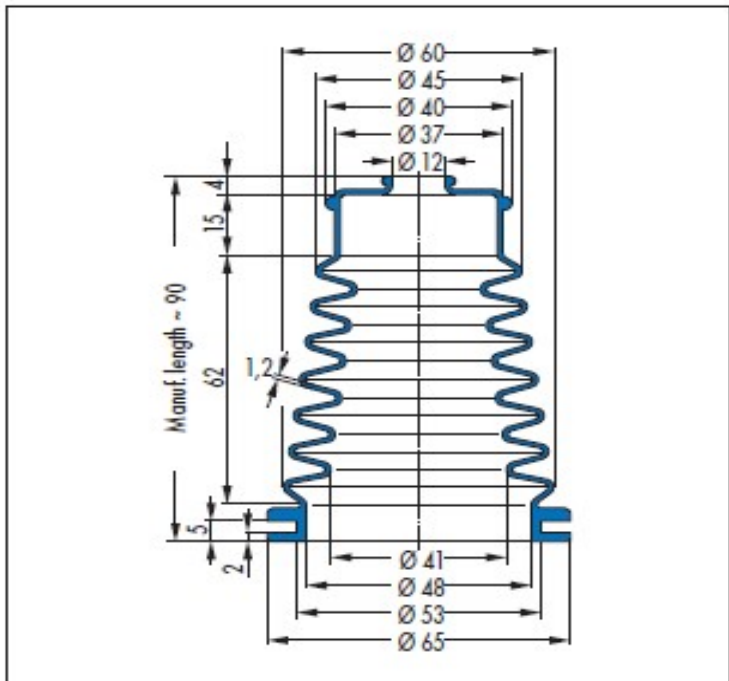

V6 - 00859

Art.No. 31869

V6 - 00639

Art.No. 400785

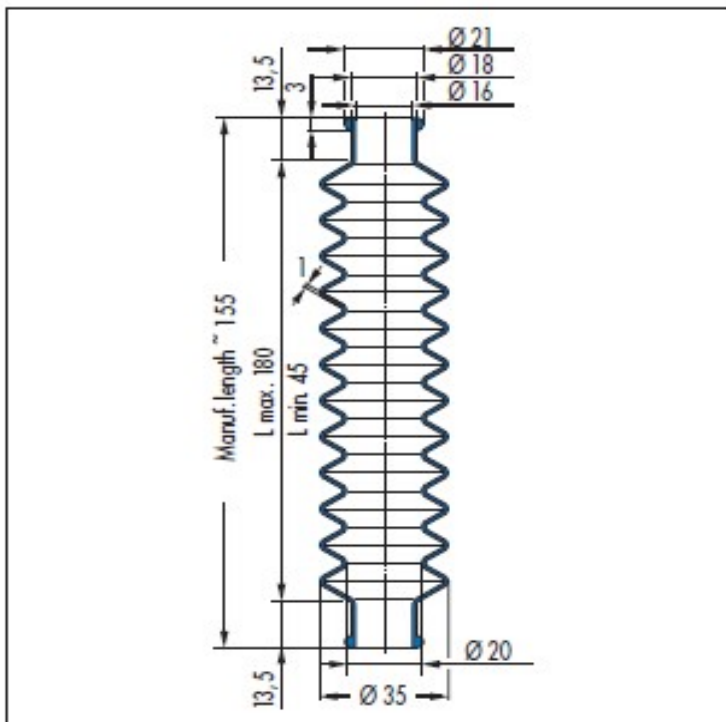

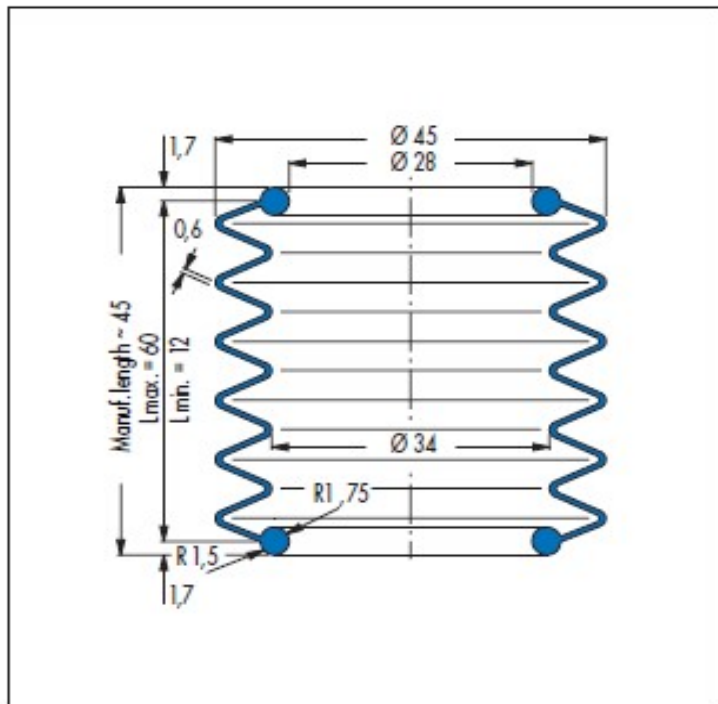
KRYCÍ MANŽETY**Měchové manžety****V6 - 00640**

Art.No. 427268

V6 - 00226

Art.No. 439437

